



سه شنبه
۱۴۰۳ | شهریور
۲۲ صفر ۱۴۴۶ | ۲۷ آگوست ۲۰۲۴
سال هفتاد و ششم، شماره ۲۱۵۷۰
تک شماره ۱۰۰۰۰۰ ریال

۲۴ صفحه
۱۲۰ نسخه سراسری + ۲۰ نسخه زندگی سلام
۸۰ نسخه روزنامه آستانه
۱۰ چاپ همزمان در مشهد و تهران

خراسان

روزنامه صبح ایران

چالش‌های مرزی اسکندر

وزیر کشور از اخراج اتباع غیر مجاز به عنوان اولویت وزارتخانه اش خبر داد در همین راستا به نظر می‌رسد اهتمام به اتمام طرح انسداد مرزی می‌تواند به حل ریشه‌ای این معضل کمک شایانی کند

۱۲ صفحه



اشک انگیز مثل شمارگان
۵۰ تایی کتاب!
گفت و گو با ارضیه تجار
رئیس انجمن قلم

ابعاد تازه‌ای از ماجرای واقعی
نبودن فرود آپولو ۱۱ روی ماه
روی ماه بودی یا توی استودیو؟

زندگی سلام

در مراسم روز ملی کشتی انجام شد
تجلیل از مدال آوران پاریس
و گلایه دبیر از قهر چهره‌ها

۵

بادستگیری ۸ متهم در مشهد لورفت
تونل‌های زیر زمینی
جویندگان گنج در باغ تالار!

۸

یادداشت روز

مسعود حمیدی

خراسان رضوی؛ بیش از
یک دهه بدون نقشه راه

استان‌ها باید نقشه راه داشته باشند تا میزان
بیشرفت آن‌ها قابل ارزیابی... خراسان رضوی

پیشنهاد خراسان به رئیس جمهور از مشهدالرضا (ع) شروع کنید

۲ صفحه



پشت پرده سفر آل ثانی به تهران

سفر نخست وزیر قطر به تهران در میانه تحولات مهمی
چون استقرار دولت جدید در کشور مان، پاسخ احتمالی
ایران به رژیم صهیونیستی و احتمال فعال شدن مجدد
گفت و گوهای رفع تحریم‌ها مهم ارزیابی می‌شود

۱۲ صفحه

عکس: ایرنا

دوری عادل از روزگار اوج
نامه عبدی به خاتمی و
ستاره آرژانتینی یاغی جدید؟
صفحه‌های ۱۲، ۵ و ۶

شکست مذاکرات قاهره؛
چرا نتوانیاهو حفظ محور فیلادلفیا
را حیات می‌داند؟

آتش بس در بن بست فیلادلفیا

۳

مروری بر تاریخچه حذف ارز ۴۲۰۰
به بهانه اظهارات خاندوزی

جنجال بر سر حذف ارز ۴۲۰۰

۱۰

پاشنه آشیل‌های هریس

همزمان با پیششماره ۷ در صدی
هریس، نقاط قوت و ضعف نامزد
دموکرات‌ها را بررسی کردیم

۳

کمبود ۳۰۰
داروی ناقابل!

وزیر جدید بهداشت با ارائه آمار
کمبود ۳۰۰ قلم دارو بر کرسی
وزارتخانه نشست

۹ صفحه

گروه صنعتی سایان
مشاور، طراح و مجری؛
سازمان های فلزی سوله
- اسکلت فلزی ساختمان های طبقاتی
- انواع جرثقیل سقفی
Email: sayansteel@yahoo.com
تلفن: ۰۵۱-۲۴۴۴۴۴۴-۲۸۷۳۲۰۰

مزایده فروش چند قطعه زمین در بلوک ۳۶
شهرک انصار منطقه ۶ شهرداری مشهد
(به صورت نقد و اقساط) **
متقاضیان محترم جهت دریافت اسناد مزایده به نشانی اینترنتی WWW.OMQO.COM مراجعه
و جهت آگاهی از موقعیت زمین ها QR code بالا را با تلفن همراه خود اسکن نمایند.
دریافت اطلاعات: ۰۹۱۵۵۰۵۵۰۹۰

آگهی مزایده عمومی
موضوع: برگزاری مزایده سازمان اتوبوسرانی شهرداری مشهد مقدس به شرح جدول ذیل

ردیف	موضوع مزایده	شماره مزایده	مقدار تقریبی (کیلوگرم)	مبلغ برآورد (ریال)	مبلغ تضمین (ریال)
۱	فروش روغن سوخته (برای مدت ۹ ماه)	۹۶۲	۲۲۵۰۰۰	۴۵.۲۱۴.۵۰۰۰۰۰	۲.۲۶۱.۰۰۰.۰۰۰

جهت شرکت در مزایده و کسب اطلاعات بیشتر به سایت تامین کنندگان شهرداری مشهد به آدرس: oldets.mashhad.ir
مراجعه نمایید. این آگهی در روزنامه رسمی به آدرس www.rkk.ir نیز درج می‌گردد.

سازمان اتوبوسرانی شهرداری مشهد
۸۳۳۰۱

آگهی تجدید مناقصه عمومی
موضوع تجدید مناقصه: خرید برد موتور اسکاتیا یورو ۴ DPF+ مورد نیاز سازمان اتوبوسرانی شهرداری مشهد مقدس
به شرح جدول ذیل و فنی اسناد

ردیف	موضوع تجدید مناقصه	شماره فراخوان در سامانه ستاد	مبلغ برآورد (ریال)	مبلغ تضمین شرکت در تجدید مناقصه (ریال)
۱	خرید ۶۰ عدد برد موتور اسکاتیا یورو ۴ DPF+ مورد نیاز سازمان اتوبوسرانی شهرداری مشهد مقدس	۲۰۰۳۰۹۵۰۳۰۰۰۱۲	۱۷۶.۰۰۰.۰۰۰.۰۰۰	۸.۸۰۰.۰۰۰.۰۰۰

جهت کسب اطلاعات بیشتر، دریافت اسناد و شرکت در تجدید مناقصه، به سامانه تدارکات الکترونیکی دولت (ستاد) به آدرس www.setadiran.ir مراجعه نمایید. این آگهی در روزنامه رسمی به آدرس www.rkk.ir نیز درج می‌گردد.

سازمان اتوبوسرانی شهرداری مشهد
۸۳۱۹۹

زودتر باخبر شوید...
واحد پشتیبانی و سایت ۰۲۱-۴۹۱۰۵۴۲۵
www.mozayedemonaghese.com

خراسانیت ، سامانه ثبت آگهی آنلاین

هم ثبتش

مجانیه

هم امتحانش

KHORASANET.IR

خبر

انتقاد رئیس دیوان عالی کشور از افزایش پرونده‌های خانواده

رئیس دیوان عالی کشور با تأکید بر رسیدگی با دقت به پرونده‌های حوزه خانواده، گفت: افزایش آمار پرونده‌های وارده در این حوزه به‌مناسبت نیست و باید در این زمینه آسیب‌شناسی لازم انجام شود. به گزارش ایرنا از دیوان عالی کشور، حجت الاسلام والمسلمین محمدجعفر منتظری در نشست سامان دهی محاکم خانواده افزود: باید ضمن رفع مشکلات در رسیدگی به پرونده‌های خانواده به خصوص سدادی و به ویژه در محاکم تجدیدنظر و دیوان عالی کشور، تا حد ممکن باتشکیل جلسه، اظهارات طرفین شنیده شود. عبدالحمید مرتضوی معاون نظارت دیوان عالی کشور در این نشست گفت: خانواده اساسی‌ترین پایه و نهاد اصول جامعه است و اگر خانواده مستحکم باشد، جامعه مستحکم خواهیم داشت و در این میان وظیفه اصلی قوه قضاییه رسیدگی سریع، دقیق و منطبق با عدالت به امور مردم است. وی با تأکید بر ضرورت افزایش آفاق، افزود: کشف و انعکاس علل نقض آراء در مراجع سدادی بهترین روش برای اتقان آراء و در نتیجه کاهش اطاله دادرسی است. مرتضوی اضافه کرد: در بررسی‌های انجام شده از دادگاه‌های خانواده ۴۵ شعبه بدون تصدی است که با دید تدبیر لازم از باختری از قضات اندیشیده شود تا با جلوگیری از تجدید اوقات، امور مردم معطل نماند. سیدعباس بلادی رئیس شعبه ۲۷ دیوان عالی کشور با اشاره به ضرورت ارتقای دادگاه خانواده افزود: هیچ کس با طلاق موافق نیست زیرا در اسطاق بحث آسیب‌های اجتماعی مطرح است که با افزایش سواد به این پرونده‌ها نیاز به قضات مجرب دارد تا وضعیت دادگاه‌های خانواده مناسب‌تر شود. وی افزود: در دادگاه خانواده سعی بر اجرای عدالت است. احکام صادر شده منطبق با قوانین است و فصل خصومت می‌شود اما باید زمان زیادی برای رسیدگی به این پرونده‌ها صرف شود.

کمبود ۳۰۰ قلم داروی ناقابل!

وزیر جدید بهداشت در نخستین اظهار نظرها با آمار جنجالی کمبود ۳۰۰ قلم دارو بر کرسی وزارتخانه نشست. در همین حال رئیس سازمان غذا و دارو یعنی معاون وزارتخانه کمبودهای دارویی را اکنون کمتر از ۱۰۰ قلم می‌داند

سابق غفوریان- وزیر جدید بهداشت پس از تکیه بر کرسی وزارتخانه بهداشت و درمان در نخستین اظهار نظرها انگشت روی چالشی ترین موضوع این وزارتخانه یعنی «دارو» گذاشت و برخلاف آمارهای رسمی به نکاتی جنجالی اشاره کرد. ظفر قندی گفت: «ما حدود ۳۰۰ قلم دارو در بازار کمبود داریم و اگر یک حرکت فوری انجام نشود، در آینده نزدیک این تعداد بیشتر می‌شود.» این در حالی است که ۲۷ شهروبر رئیس سازمان غذا و دارو به صراحت با اعلام این کمبودهای دارویی هم اکنون کمتر از ۱۰۰ قلم است، خاطر نشان کرد: «ذخایر راهبردی دارویی و تجهیزات پزشکی به بیش از شش ماه افزایش پیدا کرده است. به مواردی که موجودی‌ها کمتر از سه ماه باشد و به زیر یک ماه برسد، وارد مرحله هشدار می‌شود و آن‌هایی را که زیر یک ماه هستند، کمبود تلقی می‌کنیم.»

آغاز یک چالش بزرگ!

جداز این که «کمبود دارو» در ۳ سال گذشته یکی از واقعیتهای و دردهای حوزه درمان کشور بوده و شاید از مهم‌ترین موضوعات مورد پیگیری کمیسیون بهداشت مجلس قبل بود، اما امروز با داستان غم‌انگیز دیگری روبه‌رو هستیم؛ این که وزیر تازه به کرسی نشسته تعداد داروهای کمبود را ۳۰۰ قلم و معاون وزیر و رئیس سازمان غذا و دارو به عنوان متولی حوزه دارو، این کمبودها را کمتر از ۱۰۰ قلم می‌داند. آمار کمیبود دارویی به میزان کمتر از ۱۰۰ قلم، آماری است که وزارت بهداشت از پاییز سال ۱۴۰۲ با رها به آن اشاره کرده و آن آمار داده‌اند. از آنجا که همچون قاعده کلی شب و روز نمی‌تواند در یک زمان، هم شب و هم روز باشد، بنابراین این‌جا هم نمی‌تواند هم‌زمان هم ۳۰۰ قلم و هم ۱۰۰ قلم دارو کمبود باشد. به زبان و فهم ساده یعنی یکی از این دو آمار در دست نیست و از آن بوی نامطبوع کذب به مشام می‌رسد.



کمبود دارو یک واقعیت است

دردهای دارو در کشور به ویژه در دو سال گذشته بر هیچ کس پوشیده نیست. پنج گزارش کمیسیون بهداشت و درمان مجلس قبل درباره بحران‌های حوزه درمان به ویژه دارو، حجم وسیعی از چالش‌های این بخش را پیش روی مردم و رسانه‌ها قرار داد. آن چه نمایندگان مجلس در این گزارش‌ها از وضعیت بفرنج دارو و درمان درج کرده بودند، به نوعی با ناکارآمدی‌های این وزارتخانه بیش از اندازه کنار آمدند و وزیر دولت سیزدهم را



وزیر جدید بهداشت پس از تکیه بر کرسی وزارتخانه بهداشت و درمان

رومی چالشی‌ترین موضوع این وزارتخانه یعنی «دارو» گذاشت و برخلاف آمارهای رسمی به نکاتی جنجالی اشاره کرد

وضعیت خاص بیماران خاص

به این‌غصه ها، غصه‌های بیماران خاص را هم باید افزود. ایسنا اول شهریور در گزارشی به کمبودهای دارویی بیماران خاص پرداخته و به نقل از یونس عرب، مدیرعامل انجمن بیماران تالاسمی نوشته است: «بیش از هزار و ۱۲۰ بیمار تالاسمی بعد از بازتعمیر حیات‌ها اندام‌های حیاتی روبه‌رو می‌شود.

۵ درصد جامعه تالاسمی را از دست داده‌ایم که دلیل آن هم فقط مشکلاتی است که در چرخه دارویی و دسترسی نداشتن به دارو در طول سال‌های اخیر رخ داده است.»

افزایش ۱۰ درصدی فوتی‌های بیماران تالاسمی

آمار فوت بیماران تالاسمی در سال‌های قبل از تحریم دارویی، سالانه ۲۰ تا ۳۰ مورد بود، اما حالا آن‌طور که یونس عرب توضیح می‌دهد، به بیش از ۲۵۰ نفر در سال رسیده است؛ آمار و وحشتناک که نشان می‌دهد میزان مرگ‌ومیر این بیماران ۱۰ برابر افزایش داشته است: «نوع وارداتی داروهای تزریقی و خوراکی تالاسمی دسفرال و نوع داخلی هم اسامی مختلفی دارد. سهم داروهای وارداتی کمتر از ۱۰ درصد از نیاز بیماران است و ۲۰ درصد از طریق داخل تأمین می‌شود و ۷۰ درصد نیاز بیماران تالاسمی کشور اصلاً تأمین نمی‌شود. در بحث داروی تزریقی که فاجعه‌بار است، بخشی از آمار فوت بیماران مبتلا به تالاسمی هم مربوط به افراد زیر ۱۸ سال است.

سوی دیگر و بهتر است بگوییم در دیگر این بیماران از نقص در زنجیره تأمین دارویی، کاهش کیفیت داروهای داخلی است که یکی از اعضای هیئت‌مدیره انجمن تالاسمی درباره آن می‌گوید: «بیمار تالاسمی، درمانی به نام آهن‌زدا دارد. خونی که بیمار دریافت می‌کند، می‌تواند اضافه بار آهن را در بدن بیمار بالا ببرد و در اندام‌های اساسی بدن رسوب کند و این شرایط کودک تالاسمی را از رشد طبیعی بازمی‌دارد. تا قبل از تحریم‌ها که دسترسی به داروی برند داشتیم، من و سایر بیماران زندگی‌های داشتیم و اندام‌های حیاتی بدن ما به خوبی کار می‌کردند، اما بعد از تحریم و خودتخریبی که اتفاق افتاد، دسترسی ما به داروی برند از بین رفت. داروی داخلی که در مدل‌های مختلف در بازار موجود دارد، کیفیت و تأثیرگذاری لازم را ندارد و بیمار با رسوب در کبد و کلیه و همه اندام‌های حیاتی روبه‌رو می‌شود.

خروج اتباع غیرمجاز ناپایان سال را پیگیری می‌کنیم



وزیر کشور در پاسخ به سؤال درباره خروج اتباع غیرمجاز تا پایان سال ۱۴۰۳ اظهار کرد: این مسئله هم در جریان است و پیگیری می‌کنیم. اسکندر مومنی وزیر کشور در گفت‌وگویی درباره برنامه دولت چهارم در پاسخ به سؤال‌های خبرنگار گفت: یکی از اولویت‌های اصلی من که در برنامه‌ها هم گفته‌ام موضوع اتباع بیگانه است. قانون برنامه هم ملزم کرده که ما لایحه‌اش را بدیم و آن‌شاه... در همان زمان بندی مشخص شده، لایحه تشکیل سازمان ملی مهاجرت را به مجلس می‌دهیم و کار را هم شروع خواهیم کرد. وزیر کشور در پاسخ به سؤال دیگری در خصوص این که فرمانده مرزبانی فراجا اعلام کرده اتباع غیرمجاز تا پایان سال ۱۴۰۳ باید ایران را ترک کنند، نیز اظهار کرد: این مسئله هم در جریان است و پیگیری می‌کنیم. در همین حال روز گذشته، فرمانده انتظامی تهران بزرگ تا تأکید کرد، اتباع بیگانه‌ای که در داخل کشور و به خصوص تهران هستند باید مجوز داشته باشند و اگر نداشته باشند باید از کشور خارج شوند. سردار احمدعلی گودرزی فرمانده مرزبانی فراجا نیز هفته گذشته اعلام کرد: اتباع بیگانه غیرمجاز باید تا پایان سال از کشور خارج شوند. به گزارش ایسنا، وی گفت: سیاست ما این است که اتباع غیرمجاز باید تا پایان سال ۱۴۰۳ کشور را ترک کنند. ما کشور مهمان‌نوازی هستیم این افراد مدت‌هاست از همه امکانات در کشور ما استفاده کرده‌اند اما دیگر باید از کشور خارج شوند. فرمانده انتظامی مرزبانی فراجا ادامه داد: این امر، خواسته مردم ماست و در راستای ایجاد امنیت این امر باید محقق شود.

اداره کل ثبت اسناد و املاک استان خراسان رضوی / اداره ثبت اسناد و املاک حوزه ثبت ملک کاشمر / هیات موضوع قانون تعیین تکلیف وضعیت ثبتی اراضی و ساختمان‌های فاقد سند رسمی

اداره ثبت اسناد و املاک استان خراسان رضوی / اداره ثبت اسناد و املاک حوزه ثبت ملک کاشمر / هیات موضوع قانون تعیین تکلیف وضعیت ثبتی اراضی و ساختمان‌های فاقد سند رسمی

اداره ثبت اسناد و املاک استان خراسان رضوی / اداره ثبت اسناد و املاک حوزه ثبت ملک کاشمر / هیات موضوع قانون تعیین تکلیف وضعیت ثبتی اراضی و ساختمان‌های فاقد سند رسمی

اداره ثبت اسناد و املاک استان خراسان رضوی / اداره ثبت اسناد و املاک حوزه ثبت ملک کاشمر / هیات موضوع قانون تعیین تکلیف وضعیت ثبتی اراضی و ساختمان‌های فاقد سند رسمی

اداره ثبت اسناد و املاک استان خراسان رضوی / اداره ثبت اسناد و املاک حوزه ثبت ملک کاشمر / هیات موضوع قانون تعیین تکلیف وضعیت ثبتی اراضی و ساختمان‌های فاقد سند رسمی

مزایده اموال غیر منقول اسناد رهنی پرونده کلاسه اجرائی ۱۴۰۳/۰۳۶/۱۴۰۳

مزایده اموال غیر منقول اسناد رهنی پرونده کلاسه اجرائی ۱۴۰۳/۰۳۶/۱۴۰۳

مزایده اموال غیر منقول اسناد رهنی پرونده کلاسه اجرائی ۱۴۰۳/۰۳۶/۱۴۰۳

مزایده اموال غیر منقول اسناد رهنی پرونده کلاسه اجرائی ۱۴۰۳/۰۳۶/۱۴۰۳

مزایده اموال غیر منقول اسناد رهنی پرونده کلاسه اجرائی ۱۴۰۳/۰۳۶/۱۴۰۳

مزایده اموال غیر منقول اسناد رهنی پرونده کلاسه اجرائی ۱۴۰۳/۰۳۶/۱۴۰۳

مزایده اموال غیر منقول اسناد رهنی پرونده کلاسه اجرائی ۱۴۰۳/۰۳۶/۱۴۰۳

مزایده اموال غیر منقول اسناد رهنی پرونده کلاسه اجرائی ۱۴۰۳/۰۳۶/۱۴۰۳

مزایده اموال غیر منقول اسناد رهنی پرونده کلاسه اجرائی ۱۴۰۳/۰۳۶/۱۴۰۳

مزایده اموال غیر منقول اسناد رهنی پرونده کلاسه اجرائی ۱۴۰۳/۰۳۶/۱۴۰۳

آگهی آراء مبالغه اختلاف موضوع ماده یک قانون تعیین تکلیف وضعیت ثبتی اراضی و ساختمان‌های فاقد سند رسمی

آگهی آراء مبالغه اختلاف موضوع ماده یک قانون تعیین تکلیف وضعیت ثبتی اراضی و ساختمان‌های فاقد سند رسمی

آگهی آراء مبالغه اختلاف موضوع ماده یک قانون تعیین تکلیف وضعیت ثبتی اراضی و ساختمان‌های فاقد سند رسمی

آگهی آراء مبالغه اختلاف موضوع ماده یک قانون تعیین تکلیف وضعیت ثبتی اراضی و ساختمان‌های فاقد سند رسمی

آگهی آراء مبالغه اختلاف موضوع ماده یک قانون تعیین تکلیف وضعیت ثبتی اراضی و ساختمان‌های فاقد سند رسمی

نرخ ارز	دلار (مرکز سیدالهدی)	یورو	پوند	یوان	درهم امارات	طلا ۱۸ عیار	سکه طرح جدید	نیم‌سکه	ربع سکه	هر گرم زعفران نگین
	۴۹۱،۴۵۹	۶۶۷،۱۰۰	۷۸۷،۸۰۰	۸۳،۸۰۰	۱۶۱،۵۰۰	۳۶،۱۸۶،۰۰۰	۴۲۷،۰۰۰،۰۰۰	۲۳۱،۵۰۰،۰۰۰	۱۵۱،۵۰۰،۰۰۰	۹۲۰،۰۰۰

بازار خبر

خبر خوش وزیر مسکن به دهک‌های یک تا سه

جماران - فرزندانه صادق مالوارجرد، وزیر راه، مسکن و شهرسازی گفت: اتمام طرح‌های نیمه تمام، چه باقی مانده مسکن مهر و چه باقی مانده نهضت ملی مسکن، در دستور کار ویژه قرار دارد. در قالب برنامه ریزی‌های دیگر هم می‌خواهیم طی طرح‌های واگذاری زمین یا مشارکت در پروژه‌های ساخت؛ خانه‌ها را به بهترین شکل ممکن به دست مردم برسانیم. وی تأکید کرد: مسکن و خانه دار شدن دهک‌های یک تا سه برای این وزارتخانه در اولویت قرار دارد، یعنی مسکن محرومان، کارگران و اقشار ویژه حتماً در اولویت خواهد بود.

سوددهی ۴۱ درصدی بانک‌های بوری در سال ۱۴۰۲

تسنیم - سازمان بورس اعلام کرد: بررسی‌ها از روند سود و زیان بانک‌های بوری نشان می‌دهد، این بانک‌ها که در سال‌های ۹۵ تا ۹۹ و ۱۴۰۱ با زیان همراه بودند در سال‌های ۱۴۰۰ و ۱۴۰۲ سود ده شدند. بر اساس گزارش‌های آماری، بانک‌های حاضر در بازار سرمایه در سال ۱۴۰۰ در ۷ درصد کمترین میزان سوددهی و در سال ۱۴۰۲ با ۴۱ درصد بیشترین میزان سوددهی را به خود اختصاص داده‌اند. آمارها نشان می‌دهد بانک‌های بوری در سال‌های ۱۴۰۱ و ۱۳۹۸ به ترتیب با ۳۵ و ۳۲ درصد بیشترین زیان و در سال ۹۵ با ۸ درصد، کمترین میزان زیان را تجربه کرده‌اند.

پیامک هشدار وزارت راه به متقاضیان نهضت ملی مسکن تهران

تسنیم - اداره کل راه و شهرسازی استان تهران با ارسال پیامک به متقاضیان نهضت ملی مسکن به آن‌ها هشدار داد نسبت به تکمیل آورده تا سقف ۲۳۰ میلیون تومان اقدام کنند. طبق این اطلاعیه، عدم واریز وجه در موعد مقرر موجب توقف پروژه، افزایش قیمت تمام شده و متضرر شدن متقاضیان خواهد شد.

جنجال بر سر حذف ارز ۴۲۰۰

اظهارات اخیر خاندوزی وزیر سابق اقتصاد درباره حذف ارز ۴۲۰۰، حاشیه‌ها و واکنش‌ها در رسانه‌ها و فضای مجازی را در پی داشته است، به این بهانه‌نگاهی به اصل این اظهارات و همچنین مواضع مسئولان وقت درباره حذف ارز ۴۲۰۰ داشته‌ایم



مجبور به استفاده از پایه پولی خود شود و این امر آثار تورمی دیگری را به همراه داشته باشد.

تأکید شهیدرئیس بر آماده‌سازی روش‌های جایگزین حمایتی
وزیر اقتصاد با بیان این که این جمع بندی در دی ماه ۱۴۰۰ در ستاد هماهنگی اقتصادی مطرح شد که مقدمات لازم برای حذف ارز ترجیحی فراهم شود، گفت: با این حال، هنوز همه جوانب آماده نبود. آقای رئیس جمهور به شدت اصرار داشتند که روش جایگزین حمایتی حتماً آماده شود تا کمترین فشار به طبقات ضعیف جامعه وارد شود. برخی از نهادهایی که قول داده بودند از طریق سامانه‌های آتی خود این حمایت جایگزین را فراهم کنند، نتوانستند به تعهدات خود عمل کنند، این مسئله باعث شد که اجرای این سیاست به تأخیر بیفتد و اواخر سال و شب عید ابتدائی سال ۱۴۰۱ کشیده شود. در وزارت اقتصاد، ما توانستیم اقداماتی انجام دهیم تا جلوی توزیع بی‌رویه آرد و خروج آن از کشور را بگیریم، شواهدی نیز وجود داشت که نشان می‌داد این خطر واقعی است و نه موهومی، در روزهای پنجم و ششم فروردین ۱۴۰۱، شخصاً

برداشت‌ها و نقل قول‌های واضح
رسانه‌ها در شرایطی که سخنان خاندوزی به همراه اسبواب اظهارات و رویدادهای گذشته هنوز به خوبی در

محافظتی کند و به جای آن، روش‌های حمایتی دیگری برای مردم در پیش بگیرد.

■ بازماندگی و شیوه حذف ارز ۴۲۰۰ موافق نبودیم

وی افزود: به همین دلیل، دولت موظف شد تنها ۸ میلیارد دلار ارز ترجیحی برای کل سال ۱۴۰۰ اختصاص دهد. در نیمه اول سال، تقریباً این مبلغ به‌طور کامل مصرف شد و دولت باید مصوبه مجلس را اجرا می‌کرد، البته مادر وزارت اقتصاد و دارایی با این زمان بندی و جزئیات موافق نبودیم اما مسئولیت کل پروژه با سازمان برنامه بود. سازمان برنامه مصر بود این کار را انجام دهد، حتی پیش از جلسه رأی اعتماد بنده بامن از سازمان برنامه صحبت کردند که شما که می‌خواهی رأی اعتماد از مجلس بگیری، بدانید که حتماً چنین اقدامی را در ستاد اقتصادی دولت پیگیری خواهیم کرد و شما نیز همراه باشید. «بعدها هم در خصوص زمان بندی و هم درباره شیوه حذف نظرات خود ارائه کردیم».

■ وزیر سابق اقتصاد در گفت‌وگو با تسنیم چه گفت؟

قبل از هر چیز بهتر است نگاهی به خود سخنان خاندوزی داشته باشیم. وی ضمن اشاره به اتفاق نظر عمده کارشناسان در خصوص حذف ارز ۴۲۰۰ در آن زمان و نیز قانون شدن این موضوع گفت: داستان ارز ۴۲۰۰ توانمی یکی از نقاط جدی و پر مناقشه در سیاست گذاری دولت بود. حذف ارز ترجیحی برای کالاها خاص به دلایل متعددی از سوی کارشناسان و تحلیل‌گران اقتصادی پیشنهاد شد، با این حال، نمی‌خواهم همه آن استدلال‌ها را بازگو کنم، اما به هر حال این تصمیم تبدیل به یک تکلیف قانونی شد. بر اساس قانون بودجه سال ۱۴۰۰، دولت مکلف شده بود که در این سال با ارز ترجیحی

■ نامنم بودن ادامه سیاست ارز ۴۲۰۰ با توجه به اوقیات میدانی

خاندوزی در باره دلایل لزوم اجرای حذف ارز ۴۲۰۰ این گونه شرح داده است: همچنین با توجه به آغاز جنگ اوکراین در همان سال ۱۴۰۰ و فاصله‌های قیمتی با کشورهای همسایه که منجر به قاچاق گسترده کالاها شد، چشم‌انداز این بود که در سال‌های آینده به تنها ۱۰ تا ۱۲ میلیارد دلار، بلکه به اعداد بسیار بزرگ‌تری از ارز ترجیحی مواجه خواهیم بود که ممکن است اصلاً در دسترس نباشد. در این شرایط، اجرای این سیاست می‌توانست موجب شود بانک مرکزی

فراخوان روایتگری

روایت ایران، امام رضا

روایت نوجوانان از عرض ارادت مردم ایران در ایام سوگواری آخر صفر

ایران احام رضاست...

برکات امام هشتم، امام زکوة شامل همه آحاد کشور است.

JET8IR

محورهای روایت:

خدمت در میزبانی، هواکب، پخت و توزیع نذورات و...
حال و هوای زائران پیاده، زیارت، دل‌تنگی‌ها
عزاداری‌ها، مراسمات سنت‌ها و آیین‌های محلی
روایت هجرت و دستاورد‌های سفر علی‌بن‌موسی‌الرضا (ع) به ایران

قالب‌های روایت:

متن نوشته
عکس و عکس نوشته
پادپخش (پادکست)
نعاسخن (کلیپ)

همراه با تقدیر از نضرات برگزیده شامل:
هدایا و تبرکات رضوی
جوایز و هدایای ارزنده
انتشار روایت‌های برتر در روزنامه‌های کثیرالانتشار خراسان، قدس، شهرآرا و رسانه‌های مجازی

مهلت ارسال روایت ۲۰ شهریور ۱۴۰۳

ارسال روایت: jet8.ir

مشاهده تمامی آگهی‌های خراسان بزرگ

www.mozayedemonegha.com

روزانه با خبر شوید...

آگهی مناقصه عمومی با ارزیابی کیفی

شماره فراخوان سامانه ستاد ۲۰۰۳۰۹۵۰۰۳۰۰۰۱۳

موضوع: انجام خدمات راهبری ناوگان به مدت ۲ سال در خطوط سازمان اتوبوسرانی شهرداری مشهد مقدس مطابق شرح اسناد مناقصه (۹۶۵).

مبلغ برآورد: ۹۰۶۶۱۰۳۱۰۲۸۸۰۰۲ ریال

جهت کسب اطلاعات بیشتر، دریافت اسناد و شرکت در مناقصه، به سامانه تدارکات الکترونیکی دولت (ستاد) به آدرس www.setadiran.ir مراجعه نمایید.

این آگهی در روزنامه رسمی به آدرس www.rnk.ir نیز درج می‌گردد.

سازمان اتوبوسرانی شهرداری مشهد

آگهی فراخوان مناقصه عمومی دو مرحله‌ای یکپارچه

شرکت مجتمع گاز پارس جنوبی پالایشگاه هفتم در نظر دارد ارقام مورد نیاز خود را با شرایط ذیل بصورت برگزاری مناقصه عمومی دو مرحله‌ای یکپارچه از طریق سامانه تدارکات الکترونیکی دولت (سامانه ستاد) تأمین نماید:

ردیف	شرح مناقصه	شماره فراخوان در سامانه ستاد ایران
۱	تأمین گاز	۲۰۰۳۰۹۶۳۰۰۰۳۸
۲	تأمین گاز	۲۰۰۳۰۹۶۳۰۰۰۳۹

آخرین مهلت دریافت اسناد ارزیابی کیفی و اسناد مناقصه در سامانه ستاد: ۲۰ شهریور ۱۴۰۳ ساعت ۱۴:۰۰

آخرین مهلت بازگذاری پاکت‌های مناقصه و مستندات ارزیابی کیفی (روزمه) در سامانه ستاد: ۲۱ شهریور ۱۴۰۳ ساعت ۱۴:۰۰

آدرس مناقصه‌گزار: مشهد - شهرستان مسکو - شرکت مجتمع گاز پارس جنوبی - پالایشگاه هفتم - اداره گاز و عملیات کلا

بمبانی است کلیه فرآیند برگزاری مناقصه الکترونیکی از طریق درگاه سامانه تدارکات الکترونیکی دولت (سامانه ستاد) به نشانی WWW.SETADIRAN.IR انجام می‌پذیرد و به پیشنهاد‌های خارج از سامانه ستاد هیچگونه ترتیب اثری داده نخواهد شد و مناقصه‌گران بایستی نسبت به ثبت نام در سامانه ستاد و دریافت گواهی امضاء الکترونیکی اقدام نمایند. مناقصه‌گران می‌توانند جهت کسب اطلاعات بیشتر با شماره ۱۲۵۵-۰۲۲۲۱۱۲۱۲۱۲۷۲ تماس حاصل فرمایند.

شماره ۱۷۷۵۹۲۲

مهلت دریافت اسناد فراخوان: ۱۴۰۳/۰۶/۰۸

مهلت ارسال پیشنهادات: ۱۴۰۳/۰۶/۱۸ ساعت ۸

زمان بازگشایی پاکت‌ها: ۱۴۰۳/۰۶/۱۸ ساعت ۸:۱۰

نوع و مبلغ تضمین شرکت در فرآیند ارجاع کار: ضمانتنامه بانکی به مبلغ ۱۵۰۰۰/۰۰۰/۰۰۰ ریال

اطلاعات تماس و آدرس دستگاه: جهت کسب اطلاعات بیشتر با شماره تلفن ۰۹۱۵۱۶۰۰۷۷۷-۰۲۱ یا همراه ۰۹۱۵۱۶۰۰۷۷۷ (مهندس قاسمی) تماس حاصل نموده و یا به صورت حضوری به آدرس مشهد، فرنی ۶، اداره کل زنگنه‌های خراسان رضوی، اداره فنی عمرانی مراجعه نمایید.

تاریخ انتشار فراخوان: ۱۴۰۳/۰۶/۰۶

شماره ۱۷۷۶۴۸۸

وزیر جدید اقتصاد در مراسم معارفه

بافرض وجود تحریم ها قرار است کار کنیم



وی ادامه داد: ما با فرض وجود تحریم ها قرار است کار کنیم و بر این اساس باید شیوه حکمرانی را اصلاح کنیم؛ بسیاری از مشکلات در حوزه های مختلف از جمله سیاست های ارزی، بازار پول، بازار سرمایه، تجارت خارجی و مشکلات فضای کسب و کار به حکمرانی اقتصادی ما باز می گردد و ربطی به تحریم ها ندارد. به گزارش شادا، عبدالناصر همتی دیروز در اولین سخنرانی خود در مقام وزارت با اشاره به دو مانع اصلی تحریم و شیوه حکمرانی برای بهبود شرایط اقتصادی، تصریح کرد: تحریم یک بحث فراتصمیمی است و در بخش های دیگر حاکمیت باید در باره آن تصمیم گیری و جمع بندی شود اما باید بپذیریم که شتاب توسعه و قدرت رقابت اقتصادی ما با دنیا را تحلیل می برد.

تورم دولت چهاردهم را تحویل می گیریم نیز از همین جا ناشی می شود؛ شاید گفته شود که قبلا پیش از این بوده اما این رقم بسیار بالایی است چرا که ۵ سال پشت سر هم تورم ۴۰ درصد داشته ایم. همتی تصریح کرد: مهم ترین دستور کار ما، مسئله ناترازی بودجه است که امسال اقدامات جدی باید برای توازن بودجه انجام شود. ناترازی بانک ها غیر قابل تصور است، تا به حال چنین حالتی را در سیستم بانکی ندیده ایم و باید به صورت جدی باید برای آن چاره اندیشی شود. احسان خاندوزی، وزیر اقتصاد دولت سیزدهم نیز در این مراسم گزارشی از اقدامات وزارت اقتصاد در دوره تحت مدیریت خود ارائه کرد و گفت: در ابتدای دوره، خزانه حدود ۵۰ هزار میلیارد تومان به بانک مرکزی بابت تنخواه بدهکار بود اما امروز حدود همین عدد خزانه از سازمان های دیگری که در حوزه پارانه ای عمل می کنند، طلبکار است و اکنون از توانمندی خزانه داری کشور برای رفع نیازهای کوتاه مدت خود استفاده می کنند.

بخشنامه بودجه ۱۴۰۴ برآورده اولیه از افزایش حقوق ها در سال آینده را مشخص کرد

مجردها ۲۰ درصد، متأهل ها ۲۳ درصد به بالا

متهلان با حق عائله مندی بدون فرزند ۲۳ درصد، با حق عائله مندی ۱ فرزند ۲۶ درصد، با حق عائله مندی ۲ فرزند ۳۰ درصد، با حق عائله مندی ۳ فرزند ۳۶ درصد، با حق عائله مندی ۴ فرزند ۳۹ درصد

بر دبار - بر اساس جدول پیوست شماره ۲ ضوابط مالی تهیه و تدوین لایحه بودجه سال ۱۴۰۴ که دیروز توسط رئیس جمهوری ابلاغ شد، دستگاه های اجرایی میزان افزایش ضریب ریالی حقوق کارکنان خود را به گونه ای تعیین می کنند که پایه حقوق کارمندان مجرد ۲۰ درصد و کارمندان متأهل ۲۳ درصد به بالا افزایش یابد.

به گزارش خراسان، بخشنامه تهیه و تنظیم لایحه بودجه سال ۱۴۰۴ کل کشور و پیوست های هفت گانه آن دیروز از سوی رئیس جمهوری اسلامی ایران به دستگاه های اجرایی دولت ابلاغ شد. طبق اولین جدول در پیوست شماره دو این بخشنامه میزان افزایش ضریب ریالی حقوق کارکنان زن و مردان مجرد ۲۰ درصد،

سومین سالگرد زنده یاد
خلیل ا... رفیعی پور
همسر و بدری مهربان را گرامی می داریم.
جای او تا همیشه برایمان خالیست.
«شادی روحش را آرزو مندیم»
همسر و فرزندان



بازگشت همه به سوی اوست با نهایت تأثر و تأسف در گذشت مرحوم مغفور



شادروان حمید حسینی

را به اطلاع دوستان، آشنایان
و اقوام گرامی می رسانیم.

مراسم تشییع و تدفین روز چهارشنبه هفتم شهریور در بهشت
رضا، ضلع غربی، غرفه ۳۵ ساعت ۱۱ برگزار می شود.

مجلس ترحیم روز پنج شنبه هشتم شهریور

ساعت ۱۵:۳۰ الی ۱۷:۳۰ در مسجد الزهرا، خیابان احمد آباد
(به صورت زنانه و مردانه) منعقد می باشد.

خانواده حسینی

خاندان محترم هادی زاده
در گذشت شادروان مرحوم
دکتر علی اصغر هادی زاده
را از صمیم قلب تسلیت عرض نموده
علو درجات را برای آن عزیز سفر کرده از
درگاه خداوند بزرگ مسالت داریم.
**هیات امنه، هیات موسس، هیات رئیسه،
استادان، کارکنان و دانشجویان موسسه
آموزش عالی کاویان**

خانواده های محترم
حسینی، شهریاری و فامیل های وابسته
کوچ نابهنگام زنده یاد، روانشاد، بهشت آشیان، تازه سفر کرده عزیز
حمید حسینی نازنین
موجب تأثر و تأسف دوستانارن بیشمارش گردید.
از یگانه هستی برای روح بزرگ ایشان جایگاه رفیع و آرامش
و برای تمامی بازماندگان صبر و سلامتی تمنا داریم.
خانواده مجید محمدزاده

سومین سالگرد در گذشت زنده یاد
سید محمود شعاع حسینی
روزهای دلتنگی مان را به یاد خوبی ها و مهربانی هایش سپری می کنیم و
به یاد این نازنین همسر و پدر یادش را گرامی میداریم.
همسر و فرزندان



بازگشت همه به سوی اوست

با نهایت تأسف و تأثر در گذشت جهادگر صدیق

مهندس محمد ابراهیم (خلیل) خزاعی

را به اطلاع کلیه اقوام، دوستان، آشنایان و همکاران محترم می رسانیم.
مراسم وداع و خاکسپاری آن عزیز امروز سه شنبه مورخ ۱۴۰۳/۰۶/۰۶
ساعت ۱۱ در باغ اول خواجه ربیع انجام می گردد.
مراسم ختم مرحوم فردا چهارشنبه مورخ ۱۴۰۳/۰۶/۰۷
از ساعت ۲۰ الی ۲۱:۳۰ در حسینیه نصرت (واقع در خیابان ابن سینا)
به صورت مردانه و زنانه منعقد می باشد.

خانواده های: خزاعی، دانش پرور، میرزایی



جای خلی آدما، با تمام قشنگی دنیا، نشود پر، نمی شود جبران

گاه یک عالم است یک انسان، بی تو عالم همیشه بار نیست.
مثل تو در تمام دنیا نیست.

پنجمین سال نبود عزیزمان

حامد کامران زاده

که نمونه کامل مهربانی، عشق و فداکاری و ایثارگری در تمام
لحظات زندگی بود را مرور می کنیم با اندوهی سخت
که نه گمانش رامی کردیم نه باورش
افسوس که زمانه از لبخند زیبا و نگاه همیشه
دوست داشتنی اش تنها خاطرات شیرین برایمان باقی گذاشت.



**پدر، مادر، برادر و خواهران همیشه داغدارت
کامران زاده - سادات فریزنی**

ارواح مومنان در برزخ به کنار چشمه ای از بهشت زندگی می کنند

تلفن تماس بخش پشتیبانی
۳۷۰۰۹۹۱۴

سفارش آنلاین
امکان ارسال عکس
دریافت فاکتور
استفاده از متن های پیشنهادی

WWW.37010.IR

آسان ترین راه سفارش آگهی ترحیم و تسلیت



روی ماه بودی یا تویی استودیو؟

اکران فیلم «مرابه ماه پرواز بده» دوباره بحث قدیمی واقعی نبودن فرود آپولو ۱۱ روی سطح ماه را تازه کرده و ابعاد جدیدی به ماجرا داده است

سید مصطفی صابری | روزنامه نگار

پرونده

چند دهه قبل، وقتی هنوز فوتبال و سینما این طور فراگیر نشده بودند، اگر از نوجوانان در گوشه و کنار دنیا می پرسیدیم دوست دارید چه کاره شوید یا شخصیت مورد علاقه شما کیست؟ احتمال زیادی داشت که در پاسخ شغل فضانوردی یا اسم نیل آرمسترانگ را بشنویم؛ مردی که اولین انسانی بود که روی ماه قدم گذاشت و آن جمله معروف را گفت: «این قدمی کوچک برای یک انسان بود و گامی بزرگ برای بشریت». فرودی که بین رقابت جدی آمریکا و شوروی برای فتح فضا در جنگ سرد اتفاق افتاد و از همان زمان توسط رقیب زیر سوال رفته بود. بسیاری از مالیات دهندگان آمریکایی هم از این اتفاق دل خوشی نداشتند و معتقد بودند این کاوش میلیاردها دلار، تأثیری روی زندگی آن‌ها و شرایط کشوری که در بالاق جنگ و بیتنام دست و پا می‌زند، ندارد. برای همین از ابتدا موضوع ظرفیت به چالش کشیده شدن را داشت. عده‌ای می‌گفتند آمریکا بعد از فاجعه‌ای که در ویتنام با آن مواجه شد می‌خواهد غرور ملی را در نبرد حیثیتی با شوروی احیا کند اما قطعاً تن به ریسک شکست این پروژه نمی‌دهد و برای همین همه اتفاقات که دنیا دیده در استودو یو ضبط شده است. این موضوع طی سال‌ها محل بحث بود تا این که چند وقت قبل و با اکران یک فیلم عاشقانه به نام «مرابه ماه پرواز بده» ماجرا دوباره مورد توجه قرار گرفت. در این فیلم به کارگردانی «گرگ برلانتی» که با حضور ستاره‌هایی مثل اسکالرلت یوهانسون و چینیگ تیتوم ساخته شده، روایت جالبی از آپولو ۱۱ می‌شود و به نوعی ادعا می‌شود آمریکا نسخه‌ای از فرود آپولو ۱۱ را در استودو یو ساخته، اما آن چه به دنیا نشان داد واقعیت بود. به بهانه اکران این فیلم، سراغ این ماموریت مهم و شبهاتی که به آن وارد می‌شود رفتیم.

۸ نکته جالب که از آپولو ۱۱ نشنیده بودید

حدود ۵۵ سال قبل آپولو ۱۱ که از جزیره مریت در ایالت فلوریدا به فضا پرتاب شده بود، بعد از سفری ۸ روزه به سه سر نشینش، روی سطحی از ماه که «دریای آسیایش» نام دارد، فرود آمد؛ هر چند فقط دو نفر از فضانوردان روی سطح ماه پیاده روی حدود ۲ ساعت و نیمه داشتند؛ بد نیست بدانید با گذشت این زمان طولانی، هنوز هم نکات خواننده‌ی زیادی در باره این کاوش معروف و پر هیجان وجود دارد.

۱. نیل مشهور می‌شود

آرمسترانگ فرمانده پرواز بود و روی سطح ماه هم به عنوان اولین نفر پیاده‌روی کرد تا به شهرتی شگفت‌انگیز برسد. اما بد نیست بدانید او و باز آلدترین وقتی به سطح ماه رسیدند، از فضاپیما خارج نشدند و ساعت‌ها آن را مهیای ترک ماه کردند؛ چون قابل حدس نبود که روی ماه چه اتفاقی می‌افتد و باید هر لحظه امکان بازگشت فراهم می‌بود.

۲. ماه سن و سالی دارد؛ بر اساس نمونه‌هایی که طی ماموریت آپولو از سطح ماه به زمین آورده شد عمر ماه حداکثر حدود ۴ میلیارد سال تخمین زده شد.
۳. مدار کنش موجوده سطح ماه ویژگی‌هایی دارد که باعث می‌شود آثار هر فرودی روی آن برای مدتی بسیار طولانی باقی بماند، برای همین سال ۲۰۰۸ از آنس هوافضای ژاپن موفق شد هاله اطراف محل فرود آپولو ۱۱ را تصویربرداری کند.
۴. وای از زمین تخت‌ها بیشتر کسانی که ماموریت آپولو ۱۱ را یک خالی‌بندی بزرگ می‌دانند به کلیت علم نجوم با استانداردهای امروزی باور دارند، اما یک گروهی از آنان را هیچ وقت نمی‌توان متقاعد کرد چون طرفدار نظریه عجیب «زمین تخت» هستند و با این حساب آن‌ها حتی داده‌های تلسکوپ جیمز وب و ماهواره دیبلو مپ را هم که پیشرفته‌ترین و مشهورترین ابزارهای نجومی شمره‌سند، قبول ندارند.
۵. شکست شیشه‌سازی‌ها فرود روی ماه بارها و بارها شیشه‌سازی شد که در بیشتر آن‌ها ماموریت با موفقیت روبرو نمی‌شد. شاید برای بیشتر مردم دنیا فرود روی ماه جذاب‌ترین بخش ماجرا بود؛ اما سخت‌ترین قسمت این ماموریت ترک ماه بود که اگر خوب پیش نمی‌رفت مرگ دو فضانوردی که روی سطح ماه بودند، حتمی بود. حتی رئیس جمهور وقت آمریکا هم برای این حالت که آن‌ها روی ماه جا بمانند متنی آماده کرده بود تا در تلویزیون بخواند.
۶. لطفاً بفر ما بید قرظینه شاید فکر کنید در همان لحظات اول بازگشت، استقبال بی نظیری از فضانوردان شده، اما این طور نبود، چرا که نگرانی‌ها از آلودگی آن‌ها با میکروب‌های ناشناخته چنان بالا بود که باید قرظینه می‌شدند و مورد آمایش قرار می‌گرفتند.
۷. روی ماه تو خراب نشه جنس برخی از مخالفت‌ها با آپولو ۱۱ جالب بوده. به‌طور مثال بر خور در برخی از شاعران دنیا به‌ویژه در کشورمان با این ماموریت چندان مثبت نبود؛ چون معتقد بودند ثبت تصاویر واقعی از ماه می‌تواند تصویری را که مردم در ادبیات از آن دارند، مخدوش کند.
۸. یا تشکر از استنلی کوپریک بسیاری از کسانی که آپولو ۱۱ را یک فیلم استودیویی می‌دانند معتقدند ساخت چنین اثری با این حجم از دقت و ظرافت، فقط از عهده استنلی کوپریک برمی‌آید که سال قبلیش فیلم معروف «اودیسه فضایی ۲۰۰۱» را ساخته بود. البته در دل رقابت عجیبی که آمریکا و شوروی داشتند و جو سنگینی که بعد از حضور مفضضانه آمریکا در ویتنام در داخل این کشور ایجاد شده بود، شکست ماموریت آپولو ۱۱ با آن مقدمات، تبلیغات و هزینه‌های زیادی می‌توانست اتفاق بسیار تلخی باشد و بنابراین دور از انتظار نیست که در فیلم «مرابه ماه پرواز بده» می‌بینیم که دولت این کشور در فکر تهیه یک نسخه سینمایی از ماموریت بوده است.



ZENDEGI - SALAM

ضمیمه روزنامه خراسان

سه شنبه ۶ شهریور ۱۴۰۳
۲۲ صفر ۱۴۴۶ • ۲۷ آگوست ۲۰۲۴
شماره ۲۱۵۷۰
۲۷۸۹

در زندگی سلام امروز بخوانیم:

دردهای شکمی

که نباید نادیده گرفته شوند

معجونی خنک و چربی‌سوز

آن روی سکه حق انتخاب دادن به کودکان

ترفندهای روان شناسانه برنده شدن

در سنگ، کاغذ، چیچی

طنز | فعلاً فقط توپ هست، زمین نیست

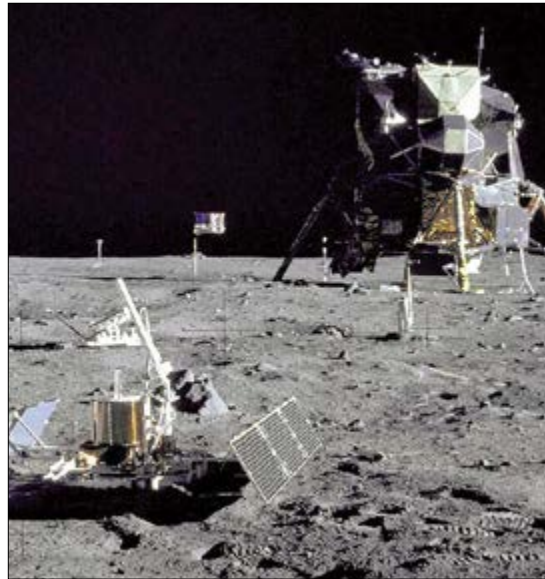

که ما انتظار داریم مقداری غبار یا خاک از سطح آن بلند شود؛ اما این دقیقاً ناشی از ذهنیتی است که به دلیل ویژگی‌های سیاره زمین برای مایجاد شده است. همان طور که قبلاً اشاره شد، ماه چندان در جریان هوا هم نخواهد داشت؛ پس وقتی آپولو ۱۱ روی سطح قمر زمین فرود آمد، به جز قسمتی که پایه‌های ماه‌نشین به سطح خاک نیرو وارد کردند غبار قابل توجهی دیده نمی‌شود.

۵. چرا ماموریت سر نشین دار دیگری به ماه نرفت؟

در طول ماموریت‌های آپولو ۱۱ تا آپولو ۱۷ (به جز آپولو ۱۳ که با مشکل روبه‌رو شد)، ۱۲ فضانورد بر سطح ماه قدم زدند، با این حال باز هم یکی از نقدها این است که چرا به جز سری ماموریت‌های آپولو که معروفترین آپولو ۱۱ است، ماموریت‌های سر نشین دار دیگری به مقصد ماه نداشته‌ایم و طرفداران دروغین خواندن سفر به ماه، از همین موضوع نتیجه‌گیری می‌کنند که انسان هیچ وقت نتوانسته است به ماه برود. در پاسخ به این سوال باید توجه کرد که بسیاری از اهداف علمی و تبلیغی چنین سفر پر هزینه‌ای تأمین شده بود و وقتی شوروی نتوانست اولین کشوری باشد که انسانی را روی ماه فرود آورد، دیگر موضوع آن حساسیت حیثیتی قبل را نداشت. در نهایت با پیشرفت فناوری‌های روباتیک نیاز به ماموریت‌های سر نشین دار هر روز کم و کمتر شد؛ چرا که هزینه‌ها و نگرانی‌های برنامه‌هایی که انسان در آن حضور دارد بسیار بیشتر است و از طرفی تقریباً بسیاری از فعالیت‌ها روبات‌ها به راحتی و با دقت خیلی خوبی می‌توانند به انجام برسانند.

۶. چرا در فیلم‌ها تک منبع نور نداریم؟

مسئله معروف دیگر داستان سایه‌ها بر سطح ماه است. طبق آن چه انتظار می‌رود باید وقتی تنها منبع نوری مان خورشید است، سایه‌ها کاملاً تاریک و سیاه دیده شوند؛ در حالی که در عکس‌ها و فیلم‌ها می‌شود فرورفتگی و برآمدگی سطح ماه را در سایه‌ها مشاهده کرد و معنایش می‌تواند این باشد که تک منبع نور در صحنه نبوده و چند پروژکتور وجود داشته و همه چیز یک سناریو و اجرای سینمایی است. این یکی از نقدهای دقیقی است که به عنوان شبهات سفر به ماه مطرح می‌شود برای درک این موضوع کافی است شرایطی را تصور کنید که در زمینی ناهموار و پوشیده از برف در زمانی که ماه کامل است بخواهید از فردی عکاسی کنید در چنین شرایطی خطوط زمین سایه‌هایی با طول‌های مختلف ایجاد می‌کند. در عکس‌ها و فیلم‌های سطح ماه هم منبع نور کامل، خورشید است و به دلیل ناهمواری‌های سطح ماه و غباری که سطح آن را پوشانده خطوط روی سطح ماه سایه‌هایی با طول متفاوت ساخته است که برای برخی افراد، شایه سایه‌های غیر موازی یا چندوجهی را ایجاد کرده است.

پاسخ به ۶ پرسش پرتکرار درباره آپولو ۱۱

طی سال‌های اخیر، افراد زیادی با استدلال‌ها و انگیزه‌های متفاوتی، فرود آپولو ۱۱ روی سطح ماه را زیر سوال بردند؛ ۶ شبهه رایج در این زمینه را مرور می‌کنیم

مریم ملی | دانش آموخته رشته اخترفیزیک

شاید شروع ماجرا از فردی به نام «بیلی سینگ» بود که در سال ۱۹۷۴ کتابی به نام «ما هرگز به ماه نرفته‌ایم، زان ۳۰ میلیارد دلاری آمریکا» منتشر کرد. کتاب ۲ سال پس از ماموریت‌های آپولو ۵ سال بعد از آپولو ۱۱ نوشته شده بود و سفر به ماه را دروغی پر هزینه معرفی کرده بود. انتشار این کتاب اولین جرعه ایجاد شک در بین عموم مردم بود. طی سال‌ها، تردیدها و اتهام‌ها ادامه داشت. بررسی شبهاتی که در ماموریت سفر به ماه وارد می‌شود، غیر از تسلط به دانش و فناوری رایج آن زمان، نیازمند بررسی تاریخی دقیق است؛ چرا که این ماموریت در بستر زمانی ویژه‌ای انجام شد و جنگ سرد و رقابت‌های تسلیحاتی و فضایی شوروی و آمریکا در روند عملیاتی شدن نقش مهمی داشتند. اما اگر بخواهیم با یک نگاه اجمالی معروف‌ترین شبهه‌های وار د شده به ماموریت آپولو ۱۱ را با هم مرور کنیم و پاسخ‌هایی را که به آن‌ها داده می‌شود بررسی کنیم، می‌توانیم به مواردی که در ادامه مطرح خواهد شد، اشاره کنیم.

۱. پرچم چطور روی ماه به اهتزاز درآمد؟



تاریک است ثبت کنید تنظیمات دوربین و میزان نوردهی با شرایطی که قرار است از زمینه تاریک آسمان و ستاره‌ها با هم عکس بگیرید، متفاوت است. معمولاً برای ثبت عکس‌های به اصطلاح نجومی که آسمان شب و ستاره‌ها در آن با جزئیات دیده می‌شوند، نیاز به نوردهی چندثانیه تا چند دقیقه است. بنابراین اگر دقت کنید عکس‌هایی که در آن سوژه اصلی، فضانورد یا سطح ماه است ستاره‌ها در پس زمینه آسمان دیده نمی‌شوند و این کاملاً طبیعی و منطقی است.

۳. چرا عکس‌ها برای چند دهه قبل خیلی با کیفیت هستند؟



عکس‌ها و فیلم‌های منتشر شده از ماموریت آپولو ۱۱ دیگر مواردی که بر انگیز برای خیلی‌هاست. گروهی معتقدند این عکس‌ها و فیلم‌ها بسیار جلوتر از زمانه خود بودند و وجود چنین فناوری‌هایی برای ثبت فیلم و عکس با این حد از کیفیت بسیار عجیب و مشکوک است. عده‌ای هم معتقدند تصاویر به گونه‌ای سینمایی تهیه شده و اصلاً در چنین ماموریتی با آن سطح استرس و پیچیدگی، عکاسی و تهیه ویدئو به این خوبی و با این دقت ممکن نبوده است. نباید یاد برد که تعداد عکس‌ها و ویدئوهای تهیه شده از این سفر بسیار زیاد بوده اما فقط آن‌هایی منتشر شدند که کیفیت خوب و سوژه‌های مهمی داشتند. طبعاً ناسا علاقه مند بوده مهم‌ترین ماموریت طول تاریخ را مردم با بهترین تصاویر و فیلم‌ها ببینند و بشناسند؛ به خصوص این که در طول جنگ سرد با شوروی رقابتی که دو کشور بر سر ماموریت‌های فضایی داشتند، ثبت درست و با کیفیت آن لحظات بخش مهمی از آن ماموریت بوده است. در کنار همه این‌ها بد نیست بدانید بعدها تصاویر پردازش شدند و باروش‌های جدید ویرایش عکس از کیفیت اولیه خود بیاتر و جذاب‌تر به نظر می‌رسند.

۴. چرا هنگام فرود آپولو، غباری از سطح ماه بر نمی‌خیزد؟

شبهه دیگر مربوط به شرایط فرود آپولو بر سطح ماه است. در فیلم‌ها، زمانی که ماه‌نشین فرود می‌آید، هیچ غباری دیده نمی‌شود، در حالی



خبر سلامتی... داشتیم باتلگرام پولدار می‌شدیم که خبر دادن باین پدر برای آزادی صاحبش وثیقه جور کنیم!

تیر خند
رئیس سازمان حفاظت محیط زیست: برایم تاج گل نفرستید
مردم: ما هم خواهیم می‌کنیم بر ای محیط زیست مون دسته گل به آب ندین!

پاول دوروف، بنیان‌گذار تلگرام دستگیر شد
کاربران تلگرام، پاول رو آزاد کنین، به جاش واتس‌آپ رو حبس ابد کنین!

انتشار آمار حیرت‌آور از وام‌های کم سود و بلندمدت بانک‌ها به کارمندان نشان
بقیه کارمندان و کارگران: پس برای همیشه که وقتی وارد شعبه می‌شیم جواب سلام مون رو نمی‌دن؟!

رئیس فدراسیون کشتی: جامعه کشتی یاد بگیرند تیر کردن را کنار بگذارند
بخشی از جامعه کشتی: اگه بقیه هم یاد بگیرن که تو کار مربی‌ها دخالت نکنن، ما قهر نمی‌کنیم!

تا بخند
من را نندگیم خوبه، چه کار کنم بقیه نمی‌تونن خودشون رو نجات بدن؟
من اعتقاد خاصی به تموم شدن بحث ندارم، دو سال بعد هم یک جواب خوب بادم بیاد می‌گم.

اینتورکی
دانیال دایی داوودابنا طنزپرداز
فعالاً فقط توپ هست، زمین نیست
شما به بهترین نویسندگان داستان‌های علمی و تخیلی بگو بیادیک قصه کاملاً فانتزی و عجیب درباره فوتبال ما بنویسه، طرف تهش شخصیت اصلی رو مثل سوباسا یک هفته بین زمین و آسمون لنگ در هوا نگه می‌داره تا خاطرات کودکیش رو مرور کنه، اما عمراً به ذهنش نمی‌رسه این چیزهایی که واقعاً تو فوتبال ما اتفاق می‌افته رو توی یک داستان تخیلی بیاره. یعنی چی لیگ برتری داریم که قرار داد بعضی بازیکنانش ۱۰۰ میلیارد تومن، اما بیشتر تیم‌ها زمین برای میزبانی ندارن و بیشتر روز شگاه‌ها VAR واقعی ندارن! پرسپولیس می‌ره اراک، استقلال می‌ره قزوین، تیم ملی می‌ره اصفهان... دقیقاً مثل صندلی بازی توی مهد کودک که همه دور صندلی‌ها می‌چرخیدیم و تا آهنگ قطع می‌شد باید روی اولین صندلی خالی می‌نشستیم؛ حالا هر تیمی که زودتر استادیوم خالی رو اجاره کنه برنده است. بماند که VAR لیگ مون هم فعال جنبه تزیینی داره و از وقتی اومده اشتباهات داوری بیشتر شده. فکر کنین مربی‌ها بازیکنان خارجی با خودشون گفتن می‌ریم تو یک تیم مربوط به پایتخت ایران بازی می‌کنیم، اما الان تو تمام ایران بازی کردن به جز تهران. تیم شون تهران بازی می‌کنه، وقتی میزبان باید بره یک شهر دیگه، وقتی هم مهمان اون یکی شهر. باز م خدا رو شکر فعالاً توپ هست برای مسابقات. واقعاً این حجم از عجایب به ذهن نویسندگان علمی تخیلی می‌رسید؟

بل بازی

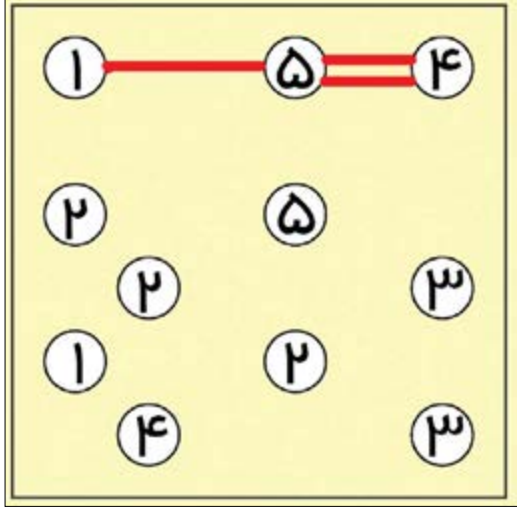

در این بازی هر دایره یک جزیره است که باید بین آن و جزیره دیگر بل بزنی. با این قانون‌ها که: تعداد پل‌های هر جزیره باید همان عدد داخل دایره باشد، پل‌ها باید افقی یا عمودی باشند و هیچ پلی دیگر را قطع نکنند. به پل‌های نمونه قرمز توجه کنید.

تتریس

در بازی معروف و محبوب تتریس یا خانه‌سازی، باید با قطعه‌هایی که تعدادشان کناره جدول نوشته شده، طوری جدول را پر کنید که خانه‌ای خالی نماند.

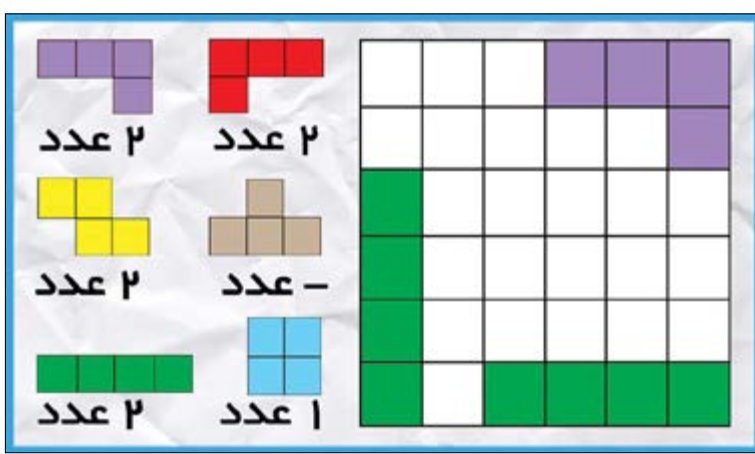

اطلاعات عمومی

- ۱- نفت از چه سنگی به دست می‌آید؟
الف- آذرین
ج- آهکی
ب- دگرگونی
د- رسوبی
- ۲- در طلای ۱۸ عیار چند درصد نخالصی وجود دارد؟
الف- ۱۵ درصد
ب- ۱۸ درصد
ج- ۲۵ درصد
د- ۲۹ درصد
- ۳- بریتانیا شامل چند کشور است؟
الف- ۳ کشور
ب- ۴ کشور
ج- ۵ کشور
د- ۶ کشور
- ۴- «تنبور» جزو کدام دسته از سازه‌هاست؟
الف- زهی
ب- کوبه‌ای
ج- الکترونیک
د- بادی
- ۵- اولین فعالیت شرکت تویوتا در کدام صنعت بود؟
الف- نساجی
ب- خودروسازی
ج- لوازم خانگی
د- غذایی
- ۶- منظومه شمسی چند ستاره دارد؟
الف- ۸ ستاره
ب- ۵ ستاره
ج- ۳ ستاره
د- ۱ ستاره

اختلاف‌تصاویر

بیج و مهره جدید

در هر ردیف و ستون ۴ پیچ و ۲ مهره قرار دهید با این شرط که جهت پیچ‌های هر ردیف و ستون یکسان نباشد و هر بار بچرخند. به نمونه‌ها توجه کنید.



خط بازی

بچه‌های گل، باید عدد‌های یکسان را طوری به هم وصل کنید که خط‌ها هم‌دیگر را قطع نکنند و خانه بدون خط باقی نماند.

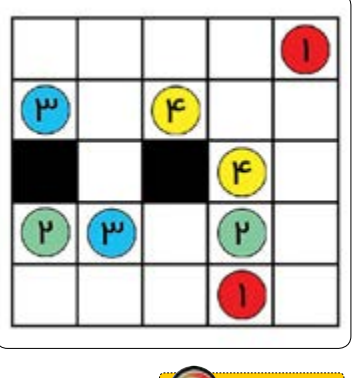

چالش ذهن

در هر شماره نام یک پایتخت کشور اروپایی به طور در هم نوشته شده، چند تا را حدس می‌زنید؟



سودو کوها

قانون: ارقام ۱ تا ۹ را در خانه‌های خالی بنویسید طوری که در هر سطر، در هر ستون و در هر مربع ۳ در ۳ هیچ رقمی تکراری نباشد.

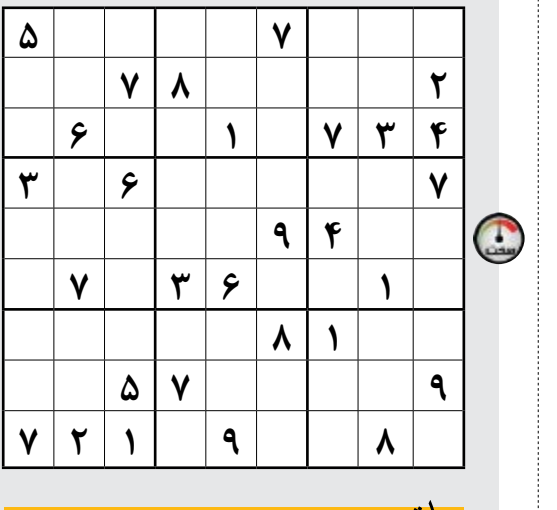
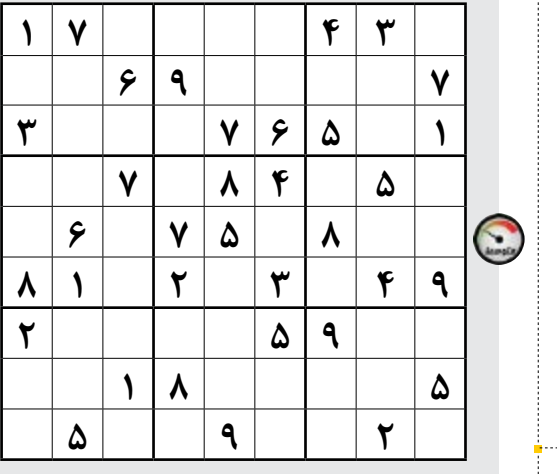

از تسلط با ما
بیمارک ۲۰۰۰۹۹۹
شبکه‌های اجتماعی
۰۲۱۳۲۳۲۳۲۳۲۳۲۳

حل جدول و معماها

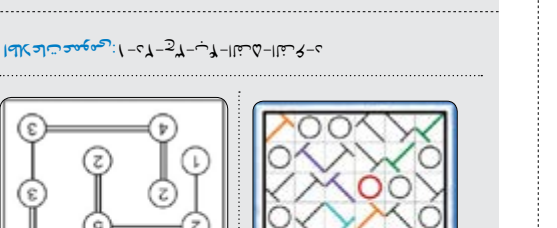
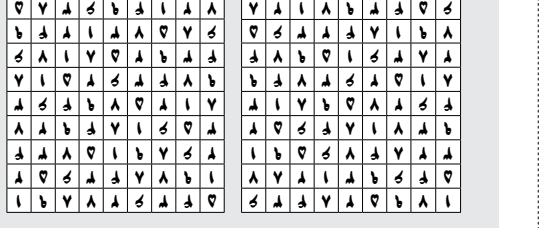

جوابی

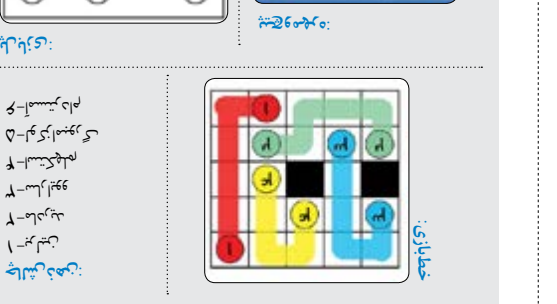

این دو تصویر ۱۵ اختلاف با یکدیگر دارند. سعی کنید آن‌ها را به تنهایی یا با کمک اطرافیان پیدا کنید. با این کار ضمن سرگرم شدن، ال‌زام را هم از خود دور خواهید کرد.

جدول متوسط | ۸۸۵۴

افقی: ۱- گونه‌سیر ایرانی ۲- طایفه ایرانی-رسوب قنات-ضمیر بیگانه ۳- محصول آبی و صابون-از ویتامین‌ها- مرکب قطعی ۴- از آلات نجومی-دیوار بلند ۵- سرپرست-تندرست-مذکر ۶- شانه‌سر-روزه هندو ۷- واگیردار-چین پیشانی ۸- عود-صلوات-جزا ۹- ورزش ۱۲- کارگردان سریال پایتخت-پایتخت ایتالیا

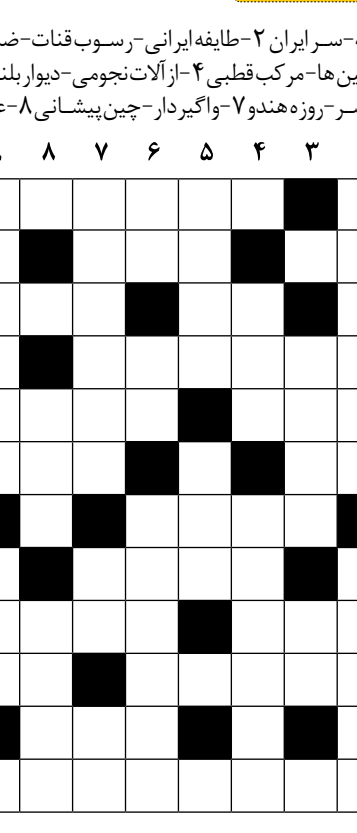
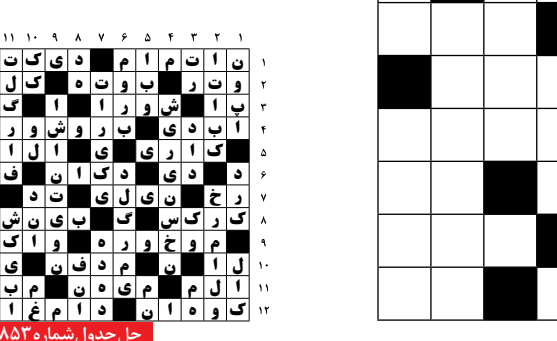

جدول متوسط | ۲۰۶۰

افقی: ۱- طولانی‌ترین رود چین ۲- تیزآب-اسب آزی-بوکسور مشهور ۳- شجاع-مادر لر-میخ ۴- نویسنده مان صومعه پاره ۵- آوازه-لحظه ۶- اقوام آریایی-عطا-بله ایتالیایی ۷- عدد دروازه بان-برادران مخترع هواپیما-باب‌روز ۸- من و شما-غذای گوشتی ۹- پایتخت نیوزیلند ۱۰- باوفای حیوانات-حرف گزینش-گیاهی علفی و پایا ۱۱- غربال-اساس-آویشن کوهی ۱۲- از بهترین بانوان شاعر آمریکایی

